

An Investigation of Clitic Hosts in Ardalani Kurdish based on Phase Theory

Rosita Ranjbar¹, Bahram Modarresi^{2*} 

Abstract

Phase Theory has been proposed as the latest achievement of the minimalist program to optimize syntactic computation of language. The purpose of this paper is to study and analyze of Ardalani Kurdish data and to what extent phase theory is useful in explaining the clitic hosts in Ardalani Kurdish. We showed that the explanation of clitic agreement in Ardalani would follow the principle of phase impenetrability condition. Data collection was based on field methods, library and the use of researcher language intuition. We also showed through a descriptive –analytical method based on theoretical framework of Citko (2014), the derivation of the phase of transitive single object phrases in Ardalani. The clitic hosts are limited to the complement of VP core in the first phase. Therefore, the elements that are in this range can be a good host for the matching word closure. Therefore the direct object and the non-passive component of the compound verb would be the best choice for the clitic. The clitic can also choose object-dependent adjectives and adverbs as hosts, provided that these elements are limited to the first phase. In this case, the clitic systematically selects these elements as the host. We also, by examining of the construction of adverbs, showed that there is restriction on the selection of adverbs and they are locally restricted. Whenever they are in the complement of the first phase, clitic will select them, but when they are outside the first phase, they can not be selected as hosts, and if selected, the sentence will be crashed. Finally, we concluded that phase theory is capable of explaining the clitic hosts in Ardalani

Keywords: Phase theory, Phase Impenetrability Condition, Ardalani Kurdish, Agreement, Clitic

1. Ph.D. Candidate in Linguistics, Central Tehran Branch, Islamic Azad University, Tehran, Iran
2. Corresponding author; Assistant Professor, Department of linguistics, Central Tehran Branch, Islamic Azad University, Tehran, Iran Email: b.modarresi@iauctb.ac.ir;
ORCID ID: <https://orcid.org/0000000236522121>

1. Introduction

Phase Theory has been proposed as the latest achievement of the minimalist program to optimize syntactic computation of language. At the end of each phase, part of the syntactic structure already formed, will be transferred to the phonological and semantic component. Ultimately, according to the impenetrability condition (Chomsky 2000), only the head and specifier of the phase will be visible to further syntactic operations. This dissertation aims to study and analyze the Ardalani Kurdish data and to find that in what extent, the phase theory is valid in explaining the distribution of clitic hosts in Ardalani Kurdish. We showed that the explanation of clitic agreement in Ardalani would follow the principle of phase impenetrability condition. Data collection was based on field and library methods and the use of the researcher intuition. Through a descriptive-analytical method based on the theoretical framework of Citko (2014), this research is focused at the study of the derivation of transitive single and double object structures in Ardalani. Accordingly, the clitic hosts are limited to the complement of VP core in the first phase. Therefore, the elements that are in this range can be an appropriate host for the agreement clitic. Therefore, the direct object and the non-verbal component of the compound verb would be the best choice for the clitic. The clitic can also choose object-dependent adjectives and adverbs as hosts, provided that these elements are limited to the first phase. In this case, the clitic systematically selects these elements as the host. In this respect, adverbs are locally restricted on the selection of their hosts. Whenever adverbs are in the domain of the complement of the first phase, clitics will select them, but when they are outside the first phase, like manner adverbs, they would not be selected as a host, and if they are selected, the sentence will be crashed and ungrammatical. As a result, we concluded that phase theory is adequate to explain how the clitics choose their hosts in Ardalani Kurdish variety.



دوماهنامه علمی - پژوهشی

د ۱۱، ش ۶ (پیاپی ۶۰) بهمن و اسفند ۱۳۹۹، صص ۶۶۵-۶۹۰

بررسی میزبان‌گزینی واژه‌بست در کردی اردلانی بر اساس نظریهٔ فاز

روزیتا رنجبر^۱، بهرام مدرسی^{۲*}

۱. دانش‌آموخته دکتری زبان‌شناسی، واحد تهران مرکزی، دانشگاه آزاد اسلامی، تهران، ایران.

۲. استادیار گروه زبان‌شناسی، واحد تهران مرکزی، دانشگاه آزاد اسلامی، تهران، ایران.

پذیرش: ۹۹/۰۵/۰۶

دریافت: ۹۸/۱۲/۰۳

چکیده

هدف مقاله حاضر، بررسی چگونگی میزبان‌گزینی واژه‌بست‌ها در کردی اردلانی بر اساس نظریهٔ فاز است و اینکه نظریهٔ فاز تا چه اندازه در تبیین میزبان‌گزینی واژه‌بست‌ها در کردی اردلانی کارآمد است؟ گردآوری داده‌ها بر اساس شیوه‌های میدانی، کتابخانه‌ای و استفاده از شم زبانی پژوهشگران صورت گرفته است. پژوهش حاضر با تکیه بر تحلیل نظری سینکو مینی بر دوگانه بودن شرط نفوذناپذیری فاز به بررسی گزاره‌های تک-مفعولی در کردی اردلانی و تحلیل نظری آن‌ها پرداخته است. نتیجهٔ تحلیل نشان می‌دهد که میزبان‌گزینی واژه-بست‌ها در کردی اردلانی به متمم فاز اول یعنی گروه فعلی هسته‌ای محدود است. بنابراین، عناصری که در این محدوده قرار می‌گیرند می‌توانند میزبان مناسبی برای واژه‌بست مطابق باشند. از این رو، مفعول مستقیم و جزء غیرفعلی فعل مرکب بهترین انتخاب برای واژه‌بست‌ها خواهد بود. همچنین، واژه‌بست می‌تواند صفات وابسته به مفعول و قیدهای مقدار را به‌عنوان میزبان برگزیند، به شرط آنکه این عناصر به فاز اول محدود باشند. در این صورت واژه‌بست به‌طور نظام‌مند این عناصر را به‌منزلهٔ میزبان برمی‌گزیند. در بررسی محدودیت‌های موجود در انتخاب میزبان، قیدها محدودیت جایگاهی دارند؛ بدین معنا که اگر قید در محدودهٔ فاز اول قرار گیرد، مانند قیدهای مقدار که دامنهٔ محدود دارند، میزبان مناسبی برای واژه‌بست محسوب می‌شود. اما اگر خارج از محدودهٔ متمم فاز اول باشد، یعنی قیدهای با دامنهٔ گسترده نظیر قیدهای حالت، واژه‌بست نمی‌تواند آن را به-منزلهٔ میزبان برگزیند و در صورت انتخاب، جمله غیردستوری خواهد بود. بنابراین، می‌توان گفت که نظریهٔ فاز توانایی تبیین چگونگی میزبان‌گزینی واژه‌بست‌های مطابقه در کردی اردلانی را دارد و جایگاه اتصال واژه‌بست به میزبان توسط فاز تعیین می‌شود.

واژه‌های کلیدی: نظریهٔ فاز، شرط نفوذناپذیری، کردی اردلانی، مطابقه، واژه‌بست.

E-mail: b.modarresi@iauctb.ac.ir

* نویسندهٔ مسئول مقاله:

۱. مقدمه

زبان کردی از ردهٔ زبان‌های ایرانی شمال غربی است که خود شاخه‌ای از زبان‌های هندوایرانی متعلق به خانوادهٔ زبان‌های هندواروپایی است و به‌لحاظ جغرافیایی یکی از زبان‌های موجود در خاورمیانه است که عمدتاً در قسمت‌هایی از ایران، سوریه، عراق و ترکیه به آن تکلم می‌شود (دانش‌پژوه، ۱۳۸۷). زبان کردی به دو شیوه نگارش می‌شود: کرمانج شمالی (کرمانج باکوور) با الفبای لاتین و کرمانج جنوبی (کرمانج باشوور) یا همان سورانی با الفبای عربی - کردی نوشته می‌شود (رخزادی، ۱۳۹۰، ص. ۹۶). بنابراین، می‌توان گفت که کردی سورانی از لحاظ نگارش تا حدی شبیه خط فارسی و عربی است، اما به‌دلیل ویژگی‌های برجستهٔ آوایی در زبان کردی و اینکه عربی نمی‌تواند به‌طور کامل بیانگر آواهای زبان کردی باشد، مجموعه نشانه‌هایی برای این الفبا در نوشتار کردی وضع شده است. برای نمونه آواهای کوتاه /a, o/ که معادل حرکت‌های فتحه و ضمه در عربی هستند، در نگارش زبان کردی به‌صورت حرف در واژگان زبان منعکس می‌شوند. اما برای آوای کوتاه /e/ که معادل کسره در عربی است، در خط کردی نشانه‌ای وضع نشده است (همان). کردی اردلانی گونه‌ای از زبان کردی است که در شهر سنندج به آن تکلم می‌شود. سنندج مرکز استان کردستان است و از شمال با شهرستان دیواندره، از غرب با شهرستان مریوان از جنوب با شهرستان کامیاران و از شرق با شهرستان دهگلان همجوار است. گویش سنندجی یا اردلانی در گروه گویش کردی مرکزی (سورانی) قرار دارد.

مقالهٔ حاضر به توصیف، بررسی و تحلیل نظری میزبان‌گزینی واژه‌بست‌های مطابقه در زبان کردی اردلانی با استفاده از نظریهٔ فاز و دیدگاه تحلیلی سیتکو^۱ (2014) می‌پردازد. مسئلهٔ قابل طرح در این مقاله چگونگی میزبان‌گزینی واژه‌بست‌ها در کردی اردلانی است و اینکه نظریهٔ فاز تا چه اندازه می‌تواند توزیع‌پذیری واژه‌بست‌ها را در این زبان تبیین کند؟ گردآوری داده‌ها بر اساس شیوه‌های میدانی، کتابخانه‌ای و استفاده از ششم زبانی پژوهشگر صورت گرفته است. در بخش دوم به معرفی پژوهش‌های ایرانی و غیرایرانی در زمینهٔ دیدگاه فاز، واژه‌بست و مطابقه می‌پردازیم. در بخش سوم مقاله مبانی نظری و چارچوب منتخب در مقاله، مورد مطالعه قرار می‌گیرد. در بخش چهارم گزاره‌های تک‌مفعولی زبان کردی اردلانی با استفاده از ششم زبانی و کتب دستور زبان کردی مورد مطالعه قرار می‌گیرد، همچنین، سعی بر آن است تا با تعمیم رویکرد

نظری سینکو (2014) در تحلیل داده‌های این زبان به نتایج قابل‌توجهی در راستای شیوه‌میزبان‌گزینی واژه‌بست‌ها در کردی اردلانی دست یابیم. در بخش پنجم، نتایج و دستاوردهای تحقیق ارائه می‌شود.

۲. پیشینه تحقیق

دیدگاه فاز ازجمله رویکردهایی است که کمتر جهت تبیین داده‌ها از آن استفاده شده است، اگر چه کریمی (۱۳۹۳) به بررسی پدیده‌ای مشابه در زبان‌های ایرانی و گونه‌ای از زبان کردی پرداخته است، اما از آنجایی‌که در بین این دو گونه زبانی تفاوت‌های عمده‌ای در شیوه‌ارجاع متقابل گروه‌های اسمی وجود دارد، این پژوهش همچنان دارای اهداف نوآورانه است. از دیگر مطالعات اخیر در زمینه اشتقاق فاز می‌توان به پژوهش حسینی معصوم و همکاران (۱۳۹۹) با عنوان «گسترش‌پذیری پوسته فاز اشتقاقی یک نوع فعل مرکب در زبان فارسی» اشاره کرد که در آن محققان نشان می‌دهند که فعل‌های مرکب ساخته‌شده با فعل «کرد» در زبان فارسی دارای ساخت اشتقاقی فازگونه هستند. به اعتقاد آن‌ها، ریشه فعل غیرفعلی در دامنه یک فاز ساخت‌واژی ادغام می‌شود. سپس آن ریشه‌ها برای رفع نیازهای اشتقاقی یا محاسباتی به پوسته آن فاز ساخت‌واژی حرکت می‌کنند که در آن جایگاه تحت تأثیر عملیات نحوی می‌توانند به جایگاه‌های نحوی حرکت کنند و گسترش یابند. پژوهشگران در این پژوهش فرض را بر این مبنا قرار می‌دهند که فعل‌های مرکب عملکرد دوگانه صرفی - نحوی دارند. آن‌ها از دیدگاه ساخت‌واژه درونی و ساخت‌واژه بیرونی مارانتز (2007) بهره می‌گیرند که بر اساس آن ساخت‌واژه درونی بخشی از اشتقاق است که در آن ریشه‌های واژگانی با هم ترکیب می‌شوند و مجموعه‌ای را می‌سازند که پایین‌تر از گروه ساخت‌واژی قرار می‌گیرد. از پژوهشگران غیرایرانی در زمینه اشتقاق فاز می‌توان به گرومن^۱ (2009)، سینکو (2014)، سید و سیمسون^۲ (2017) اشاره کرد.

کارلوگراسی^۳ (2009) در مقاله‌ای با عنوان «نظریه فاز، خطی‌سازی و حرکت زیگزاگی»^۴ به بررسی این موضوع می‌پردازد که سازه‌های موجود در نمودار درختی زبان چگونه از حاشیه گروه فعلی پوسته‌ای به حاشیه گروه متمم‌ما حرکت می‌کنند. وی برای تبیین این موضوع حرکت زیگزاگی را معرفی می‌کند. گراسی ضمن معرفی نظریه فاز چامسکی (2000) و نظریه خطی‌سازی

چرخه‌ای فاکس و پتسکی^۱ (2005) دو نوع محدودیت بر روی حرکت آشکار را در اشتقاق نحوی نام می‌برد. وی در نهایت ایده‌ای را با عنوان حرکت زیگزاگی مطرح می‌کند که بر اساس آن حرکت از حاشیه یک فاز به حاشیه فاز دیگر به صورت زیگزاگی صورت می‌گیرد. محقق برای تبیین این موضوع سه نوع فرایند نحوی را مورد بررسی قرار می‌دهد. فرایند تطابق، حرکت کل سازه و مشخصه اصل فرافکنی گسترده.

رویگرد سینکو (2014) مبنی بر شرط نفوذناپذیری ضعیف و قوی فاز از جمله نقاط اشتراک این پژوهش با مقاله حاضر است. در این مقاله با تعمیم دادن رویگرد سینکو داده‌های کردی اردلانی مورد بررسی قرار می‌گیرند.

از مطالعات صورت‌گرفته در زمینه واژه‌بست و مطابقه توسط پژوهشگران ایرانی می‌توان به مقاله ویدا شقاقی (۱۳۷۴)، محمد ابراهیمی و دانش‌پژوه (۱۳۸۷)، حسینی (۱۳۹۵)، مزینانی و همکاران (۱۳۵۹)، دانش‌پژوه (۱۳۸۵)، کریمی (۱۳۸۸، ۱۳۹۲)، دبیرمقدم (۱۳۹۲)، رنجبر (۱۳۹۳، ۱۳۹۴، ۱۳۹۷)، کاظمی و رنجبر (2019) اشاره کرد. در پژوهش‌های مذکور مقوله واژه‌بست و الگوی مطابقه به‌طور عام و بررسی واژه‌بست‌ها در زبان‌های مختلف به‌طور خاص مورد مطالعه قرار گرفته است. برای مثال محمدابراهیمی و دانش‌پژوه (۱۳۸۷) در مقاله‌ای با عنوان «واژه‌بست و روابط دستوری معنایی آن با فعل در زبان کردی (گوش سورانی)» به بررسی مقوله واژه‌بست‌ها در زبان کردی، گوش سورانی (گونه مهابادی) پرداخته‌اند و روابط دستوری و معنایی را در این گوش بر اساس نظریه حاکمیت و مرجع‌گزینی مورد مطالعه قرار داده‌اند. به باور آن‌ها در زبان کردی واژه‌بست‌ها به‌لحاظ نحوی آزاد و به‌لحاظ آوایی وابسته هستند و از آنجایی که واژه‌بست‌ها از ویژگی موضوع‌های فعل برخوردارند، می‌توانند یک گره نحوی جداگانه را در نمودار درختی به خود اختصاص دهند.

از پژوهشگران غیرایرانی در زمینه واژه‌بست و مطابقه می‌توان زویبکی (1997, 1983)، ماهاجان^۲ (1990)، هیگ^۳ (1998)، رابرتز (2000)، هولمیرگ و اُدن^۴ (2004)، ماریوس ماوروگنورگوس^۵ (2010)، یان رابرت^۶ (2010)، بیکر^۷ (2015) را نام برد. مطالعات انجام‌گرفته در زمینه مطابقه و واژه‌بست در زبان کردی در پژوهش‌های ایرانی و غیرایرانی بیشتر بر مبنای نظریه حاکمیت و مرجع‌گزینی و برنامه کمینه‌گرا صورت گرفته است و بررسی این مقوله با

توجه به نظریه فاز کم‌تر مورد توجه بوده است. بنابراین، پژوهش حاضر دارای اهداف نوآورانه و قابل توجهی است. در بخش بعد به معرفی مبانی نظری پژوهش حاضر می‌پردازیم.

۳. مبانی نظری

۳-۱. نظریه فاز

نظریه فاز در برنامه کمینه‌گرا در جهت بهینه ساختن محاسبات و اقتصاد اشتقاق زبانی توسط چامسکی (2001, 2000) مطرح شد. در این نظریه اشتقاق نحوی ساخت‌های زبانی به صورت مرحله به مرحله انجام می‌شود. در هرگام یا فاز پس از انجام عملیات نحوی، اشتقاق به دست آمده برای بازنمون نحوی به دو سطح صورت آوایی و صورت منطقی سپرده می‌شود که هدف کاهش بار حافظه و افزایش کارایی محاسباتی است (دبیرمقدم، ۱۳۹۶، ص. ۶۲۳). در گام نحوی اول که گروه فعلی پوسته‌ای شکل می‌گیرد، درواقع محتوای گزاره‌ای جمله تعیین می‌شود و در گام نحوی دوم که هنگام تشکیل گروه متمم‌نماست، معنای کلامی جمله تعیین می‌شود (کریمی، ۱۳۹۳). اشتقاق‌های نحوی پس از کامل شدن در هر فاز، به دو سطح صورت آوایی و صورت منطقی جهت خوانش آوایی و معنایی منتقل می‌شوند و درنهایت تنها هسته فاز و مشخص‌گرهای آن برای ادامه محاسبات، فعال باقی می‌مانند که طبق اصل نفوذناپذیری فاز، محدوده‌ای که تحت تسلط سازه‌ای هسته فاز قرار دارد، نسبت به سازه جست‌وجوگر بیرون از آن فاز نفوذناپذیر است و تنها حاشیه^{۱۳} فاز که شامل هسته فاز و جایگاه مشخص‌گر آن است، برای فاز بالاتر قابل رؤیت است (Chomsky, 2001, p.5).

۳-۲. پیش‌بینی تجربی

سیتکو (2014, p. 32) با تمرکز بر این پرسش که آیا شرط نفوذناپذیری فاز بر تمام فرایندهای نحوی تأثیرگذار است یا اینکه تنها زیرمجموعه‌هایی مانند حرکت/ ادغام یا حرکت و مطابقت را دربرمی‌گیرد، دو پیش‌بینی تجربی مختلف را مطرح می‌کند. به عقیده وی آن چیزی که یک محدوده را به فاز مبدل می‌کند به فرمول خاص شرط نفوذناپذیری بستگی دارد. بنابراین، وی نسخه‌های متفاوتی از شرط نفوذناپذیری فاز را با توجه به مدت زمان در دسترس بودن محدوده درون فاز،

ارائه می‌دهد. به نظر وی دو نسخه مهم از شرط نفوذناپذیری فاز وجود دارد: یکی در چامسکی (2000) «جستارهای کمیته‌گرایی»^{۱۴} و دیگری در چامسکی (2001) «اشتقاق مبتنی بر فاز». سینکو (2014, p. 33) این دو نسخه را به ترتیب با عنوان شرط نفوذناپذیری قوی^{۱۵} و ضعیف^{۱۶} معرفی می‌کند و فرمول (a) را از چامسکی ارائه می‌دهد که بر اساس آن Z و H هسته‌های فاز هستند و X هسته‌ای غیرفاز است که بین آن‌ها قرار گرفته است. وی همچنین فرمول (b) را ارائه می‌دهد و معتقد است که این فرمول با فرمول (a) در اینکه C و V هسته فاز هستند و T هسته فاز نیست، یکسان است.

1. a. $[_{\text{ZP}} \text{Z} \dots [_{\text{XP}} \text{X} [_{\text{HP}} \alpha [\text{H} \text{YP}]]]]]$ (Chomsky, 2001: 13)
- b. $[_{\text{CP}} \text{C} \dots [_{\text{TP}} \text{T} [_{\text{VP}} \text{DP} [\text{v} \text{VP}]]]]]$

با توجه به فرمول ۱، در نسخه اصلی شرط نفوذناپذیری فاز، در فاز α با هسته H، محدوده H برای فرایندهای نحوی خارج از α غیرقابل دسترس است و تنها H و حاشیه آن برای اشتقاق نحوی در دسترس قرار دارند. براساس این فرمول به محض اینکه HP تکمیل شود، متمم H بازنمایی می‌شود و برای فرایندهای بعدی غیرقابل دسترس خواهد بود. با توجه به توضیحات فوق می‌توان دو نسخه شرط نفوذناپذیری فاز را براساس چامسکی (2001, pp. 13-14) این‌گونه بیان کرد که:

(الف) شرط نفوذناپذیری قوی: محدوده H برای فرایندهای خارج از HP غیرقابل دسترس است و تنها H و حاشیه آن برای چنین فرایندهایی قابل دسترس هستند.

(ب) شرط نفوذناپذیری ضعیف: محدوده H تنها برای فرایندهای ZP/CP غیرقابل دسترس است و می‌تواند در فرایندهای پایین‌تر مانند XP/TP شرکت کند.

همانگونه که مشهود است با توجه به اینکه محدوده هسته فاز غیرقابل دسترس باشد تعاریف متفاوتی وجود دارد؛ به محض اینکه HP کامل شود در مقابل، هسته فاز بعدی (C/Z) کامل می‌شود. بنابراین، هر دو نسخه شرط نفوذناپذیری فاز محدودیت‌های متفاوتی را بر مدت زمانی که سازه هدف درون محدوده متمم در طول فرایندهای نحوی مورد جست‌وجو قرار گرفته می‌شود، اعمال می‌کنند. اگر فاز HP به‌طور مستقیم تحت تسلط سازه‌ای Z/C (هسته فاز بالاتر) باشد، دو نسخه شرط نفوذناپذیری فاز به‌طور تجربی باهم برابرند. بدین صورت که هر دو در سطح CP/ZP قرار می‌گیرند و تنها حاشیه H (که شامل خود H، مشخص‌گر آن و افزوده‌های

آن است)، برای Z/C قابل دسترس است. اما این دو نسخه در پیامدهای تجربی پیکره‌بندی‌شان از هم متفاوت هستند. در واقع بین هسته زمان X/T و مفعول مستقیم رابطه‌ای واقعی وجود دارد. بر اساس شرط نفوذناپذیری قوی، همانگونه که در نمودار ۱ مشهود است T نمی‌تواند با DP مطابقه کند.

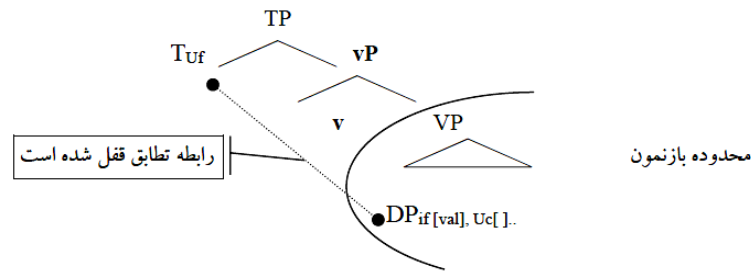

نمودار ۱: عدم تطابق هسته زمان و مفعول (Citko, 2014, p.34)

Figure 1: The incompatibility between the head of TP and the complement of VP (Citko, 2014, p.34)

بر اساس شرط نفوذناپذیری ضعیف، هسته زمان T می‌تواند در رابطه تطابق شرکت کند (۱)، زیرا متمم v تنها برای فاز بالاتر یعنی فاز CP غیرقابل دسترس است.

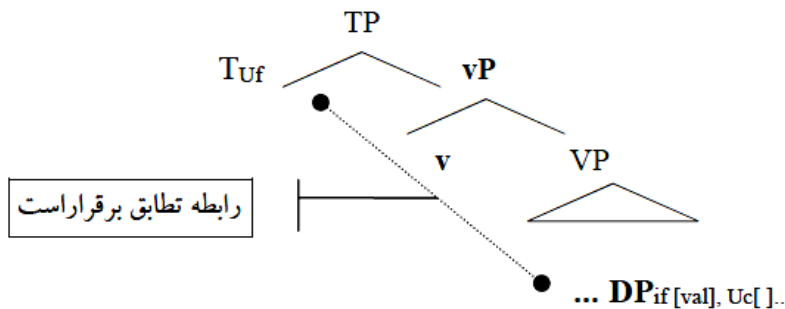

نمودار ۲: تطابق هسته زمان و مفعول (Citko, 2014, p.34)

Figure 2: Agreement between T and the object (Citko, 2014, p.34)

یکی از دلایل وجود این نوع از مطابقه وجود زبان‌هایی مانند ایسلندی و لهستانی است که در آن‌ها مفعول، حالت فاعلی دارد (با این فرض که حالت فاعلی نتیجه تطابق بین هسته زمان و مفعول است). بنابراین VP نمی‌تواند قبل از فرایند تطابق بازنمایی شود. در واقع، این استدلال در جهت اولویت شرط نفوذناپذیری ضعیف بر شرط نفوذناپذیری قوی است (Citko, 2014, p.33). با توجه به توصیف مبانی نظری، در ادامه به تحلیل نظری داده‌های کردی اردلانی می‌پردازیم و بررسی می‌کنیم که نظریه فاز تا چه اندازه می‌تواند توزیع‌پذیری واژه‌بست‌ها را در این زبان تبیین و توجیه کند.

۴. تحلیل نظری داده‌ها

در این بخش با مبنا قرار دادن تحلیل نظری سینکو (2014)، به تحلیل نظری گزاره‌های تک‌مفعولی در زبان کردی اردلانی می‌پردازیم و بررسی می‌کنیم که جایگاه واژه‌بست‌ها با توجه به نظریه فاز در این زبان تا چه حد قابل تبیین است.

۴-۱. جایگاه واژه‌بست در کردی اردلانی

واژه‌بست‌های شخصی (ضمیرهای شخصی متصل) در کردی اردلانی در زمان گذشته و در جملات متعدی تجلی می‌یابند. بدین معنا که در این زبان در جملات متعدی در زمان گذشته به یک واژه‌بست نیاز است. بنابراین زمان، مجوز حضور واژه‌بست‌های شخصی در این زبان است. این واژه‌بست‌ها نوعی شناسه نقشی^{۱۷} هستند و از طرفی به‌منزله هسته با فاعل جمله و حتی با مفعول فعل متعدی مطابقه می‌کنند و مشخصه‌های فای (شخص، شمار و جنس) آن‌ها را نشان می‌دهند. بنابراین، می‌توانند در جایگاه هسته زمان مستقر شوند. در بررسی داده‌های کردی اردلانی مشاهده می‌شود که در ساخت‌های متعدی تک‌مفعولی در زمان گذشته، واژه‌بست مطابقه در صورت حضور مفعول، آن را به‌منزله میزبان برمی‌گزینند.

2. mnæt-ækæ-n sef-ækæ=yan xward-Ø.

خوردن ۳شج=۳شج معرفه-سیب ۳شج-معرفه-بچه

«بچه‌ها سیب را خوردند»

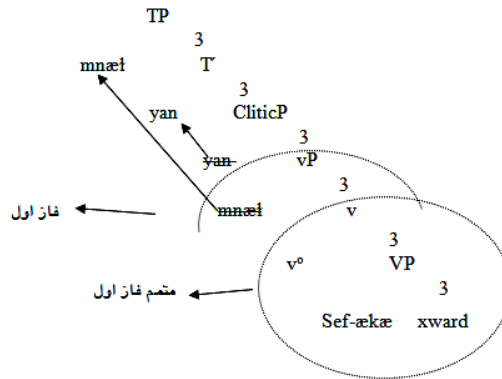

نمودار ۳: اشتقاق فاز ساخت متعدی گذشته در کردی اردلانی

Figure 3: Derivation of the past transitive construction phase in Ardalani Kurdish

همانگونه که در نمودار ۳ مشهود است فاعل و مفعول در فاز اول قرار دارند و از آنجایی که واژه‌بست به‌منزله عنصر مطابقه‌نمای فاعل و مفعول معرفی شد، باید در محدوده فاز اول قرار گیرد و همراه با متمم فاز اول به بخش آوایی منتقل شود. همانگونه که پیش‌تر ذکر شد متمم فاز اول شامل گروه فعلی هسته‌ای (VP) است که به سطح صورت آوایی و منطقی برای خوانش آوایی سپرده می‌شود. از طرفی واژه‌بست مطابقه تنها متمم فاز اول را جهت میزبان‌گزینی خود در اختیار دارد. بنابراین، به‌طور طبیعی و خودکار میزبان خود را از متمم فاز برمی‌گزیند. از آنجایی که که واژه‌بست‌های زبان کردی اردلانی از نوع واژه‌بست‌های ویژه هستند، بنابراین جایگاه نحوی و جایگاه تجلی آوایی آن‌ها متفاوت است (کریمی، ۱۳۹۳). این واژه‌بست‌ها با توجه به دیدگاه رابرتز (۲۰۰۰) در نمودار درختی جایگاه ویژه‌ای را به خود اختصاص می‌دهند. به اعتقاد وی واژه‌بست‌ها به‌دلیل آنکه در بعضی از زبان‌ها از ویژگی موضوع فعل‌ها و در بعضی از زبان‌ها از ویژگی مطابقه بهره‌مند هستند، می‌توان رویکرد واحدی را برای آن‌ها ارائه داد. بنابراین، وی در نمودار درختی، گره نحوی جداگانه‌ای را برای واژه‌بست‌ها پیشنهاد داده است. به‌طوری که گروه واژه‌بست پایین‌تر از گروه زمان و بالاتر از گروه فعلی قرار می‌گیرد. با توجه به اینکه واژه‌بست‌ها توانایی مطابقه با فاعل و مفعول را دارند، بنابراین می‌توانند به جایگاه هسته زمان منتقل شوند (کریمی، ۱۳۹۳) و مشخصه‌های خود را با مشخصه‌های هسته زمان مبادله کنند. بدین معنا که

مشخصه‌های تعبیرناپذیر (شخص و شمار) هسته زمان را ارزش‌گذاری می‌کنند و هسته زمان نیز مشخصه حالت خود را به واژه‌بست اعطا می‌کند. از طرفی واژه‌بست‌ها به‌منزله شناسه نقشی می‌توانند در یک حرکت پنهان^۸ (Radford, 2009) به میزبان خود در محدوده متمم گروه فعلی الحاق شوند و خوانش آوایی آن‌ها همراه با میزبان صورت می‌گیرد.

درخصوص فرایند تطابق می‌توان گفت که بر اساس شرط نفوذناپذیری ضعیف (Citko, 2014, p.33)، هسته زمان T می‌تواند در رابطه تطابق شرکت کند، زیرا متمم ۷ تنها برای فاز بالاتر یعنی فاز CP غیرقابل دسترس است. بنابراین، تطابق بین T و فاعل جمله امکان‌پذیر است. درواقع، می‌توان گفت که واژه‌بست (yan) در مثال ۲ به‌منزله هسته با فاعل جمله مطابقت می‌کند و مشخصه‌های فای (شخص، و شمار) فاعل را بازیابی می‌کند. از طرفی فاعل برای اقلان مشخصه EPP به جایگاه مشخص‌گر گروه زمان حرکت می‌کند. در نتیجه، تنها گزینه قابل دسترس برای میزبانی واژه‌بست، مفعول جمله است که در متمم فاز اول قرار دارد. بنابراین، واژه‌بست میزبان خود را در محدوده گروه فعلی هسته‌ای انتخاب می‌کند و در طی حرکتی پنهان به آن الحاق می‌شود و همراه با متمم فاز اول به بخش آوایی جهت خوانش آوایی فرستاده می‌شود. بنابراین، جایگاه اتصال واژه‌بست به میزبان توسط فاز تعیین می‌شود و واژه‌بست به محض انتقال اولین فاز به بخش آوایی، به آن ملحق می‌شود. در ساخت‌هایی با فعل مرکب در زمان گذشته اگر مفعول جمله تهی باشد، واژه‌بست جزء غیرفعلی فعل مرکب را به‌منزله میزبان برمی‌گزیند.

3. mnæf-ækæ-n söl=yan kird-Ø.

کردن آش‌شور آش‌معرفة-بچه

«بچه‌ها (غذا) شورش کردند»

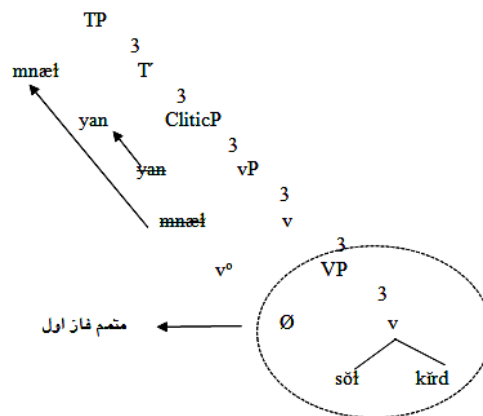

نمودار ۴: اشتقاق فاز ساخت متعدی گذشته با فعل مرکب در کردی اردلانی

Figure 3: Derivation of the past transitive construction phase with a compound verb in Ardalani Kurdish

همانگونه در نمودار ۴ مشهود است فعل مرکب در محدوده متمم فاز اول قرار دارد و از آنجایی که در این ساخت مفعول به صورت محذوف تجلی یافته است، بنابراین می‌توان گفت که جزء غیرفعلی فعل مرکب اولین سازه در این محدوده است که به بخش آوایی جهت خوانش آوایی فرستاده می‌شود. بنابراین، اولین گزینه قابل دسترس برای واژه‌بست مطابقه در صورت نبود مفعول، جزء غیرفعلی فعل مرکب است که واژه‌بست مطابقه به‌طور طبیعی و خودکار آن را به‌عنوان میزبان خود انتخاب می‌کند. همانطور که مشهود است واژه‌بست مطابقه همچنان میزبان‌های خود را از محدوده متمم فاز اول انتخاب می‌کند و با توجه به اینکه اولین عناصر منتقل‌شده به حوزه آوایی از فاز اول هستند در نتیجه هر عنصری که در این محدوده قرار گیرد، می‌تواند گزینه مناسبی برای میزبانی واژه‌بست باشد.

درخصوص رابطه تطابق نیز می‌توان گفت که بر اساس شرط نفوذناپذیری فاز ضعیف (Citko, 2014, p.33)، متمم گروه فعلی پوسته‌ای فقط برای فاز بالاتر یعنی فاز CP غیرقابل دسترس است، از این رو، تطابق بین T و فاعل جمله امکان‌پذیر است. بنابراین، می‌توان گفت که

واژه‌بست (yan) در مثال ۳ به‌عنوان هسته با فاعل جمله مطابقت می‌کند و مشخصه‌های فای (شخص و شمار) فاعل را بازبینی می‌کند. از طرفی فاعل برای اقناع مشخصه EPP به جایگاه مشخص‌گر گروه زمان حرکت می‌کند. در نتیجه، تنها گزینه قابل دسترس برای میزبانی واژه‌بست، در صورت نبود مفعول، جزء غیرفعلی فعل مرکب است که در متمم فاز اول قرار دارد. بنابراین، واژه‌بست میزبان خود را در محدوده گروه فعلی هسته‌ای انتخاب می‌کند و طی یک حرکت پنهان به آن الحاق می‌شود و همراه با متمم فاز اول به بخش آوایی جهت خوانش آوایی فرستاده می‌شود. بنابراین، جایگاه اتصال واژه‌بست به میزبان توسط فاز تعیین می‌شود و واژه‌بست به محض انتقال اولین فاز به بخش آوایی، به آن ملحق می‌شود. در این راستا می‌توان گزینه‌های دیگری از جمله صفت و قید را در کردی اردلانی مورد بررسی قرار داد و محدودیت‌های آن‌ها را در جهت میزبانی واژه‌بست‌ها مطالعه کرد. در ادامه به بررسی چگونگی انتخاب صفت به‌منزله میزبان توسط واژه‌بست در کردی اردلانی می‌پردازیم و تبیین آن را از دیدگاه نظریه فاز مورد مطالعه قرار می‌دهیم. همچنین، بررسی می‌کنیم که آیا در انتخاب صفت به‌منزله میزبان محدودیت‌هایی وجود دارد یا خیر؟ در کردی اردلانی موصوف قبل از صفت واقع می‌شود و فاقد هسته‌نماست. مثال ۴ میزبان‌گزینی واژه‌بست‌ها را بر روی صفت در کردی اردلانی نشان می‌دهد.

4. a. Rōžæ məsi sūr=i sənd-Ø.

خریدن ۳ش‌م=قرمز ماهی روژا

‘روژا ماهی قرمز خرید’

b. dəwa-e tal=man xward-Ø.

خوردن ۱ش‌ج=تلخ نکره - دارو

‘یک داروی تلخ خوردیم’

همانگونه که در مثال ۴ مشهود است واژه‌بست مطابقت صفت را به‌عنوان میزبان انتخاب می‌کند. با بررسی اشتقاق نحوی مثال‌های فوق از منظر دیدگاه فاز، تبیین نظری دیدگاه مذکور را در انتخاب صفت به‌عنوان میزبان توسط واژه‌بست مطابقت مورد مطالعه قرار می‌دهیم. نمودار ۸ اشتقاق فاز ساخت متعدی همراه با صفت را نشان می‌دهد.

5. Rōžæ məsi sūr=i sənd-Ø.

خریدن ۳ش‌م=قرمز ماهی روژا

‘روژا ماهی قرمز خرید’

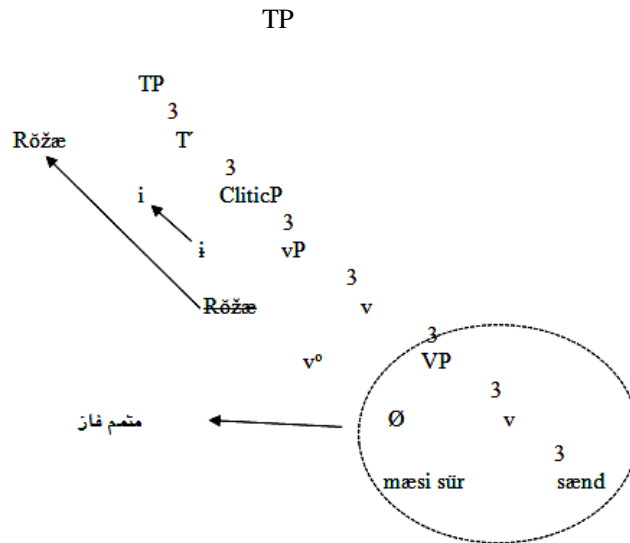

نمودار ۵: اشتقاق فاز ساخت متعدی همراه با صفت

Figure 5: Derivation of transitive construction phase with adjective

در نمودار ۵ همانطور که مشهود است صفت (sūr) به معنی «قرمز» در متمم فاز اول قرار دارد که مفعول جمله با آن یک گروه نحوی را تشکیل می‌دهد و پس از ادغام با فعل جمله به بخش آوایی جهت خوانش آوایی فرستاده می‌شود. بنابراین، واژه‌بست، مفعول جمله را که یک گروه صفتی را دربر می‌گیرد به‌منزله سازه اول گروه فعلی هسته‌ای در نظر می‌گیرد و به‌طور خودکار آن را به‌منزله میزبان برمی‌گزیند. در داده‌های کردی اردلانی از آنجایی که صفت با موصوف یک گروه نحوی را تشکیل می‌دهد بنابراین در محدوده متمم فاز قرار می‌گیرد و جزء اولین عناصری است که به بخش آوایی فرستاده می‌شود. از این رو، میزبان مناسبی برای واژه‌بست مطابقت است و به نظر می‌رسد که از محدودیت خاصی در این رابطه برخوردار نیست.

درخصوص رابطه تطابق نیز می‌توان گفت که بر اساس شرط نفوذناپذیری فاز ضعیف (Citko, 2014, p. 33) متمم گروه فعلی پوسته‌ای تنها برای فاز بالاتر یعنی فاز CP غیرقابل دسترس است. از این رو، تطابق بین هسته زمان (واژه‌بست) و فاعل جمله امکان‌پذیر است. بنابراین، می‌توان گفت که واژه‌بست (i) در مثال ۵ به‌عنوان هسته با فاعل جمله مطابقت می‌کند و

مشخصه‌های فای (شخص و شمار) فاعل را بازبینی می‌کند. از طرفی فاعل برای اقتناع مشخصه EPP به جایگاه مشخص‌گر گروه زمان حرکت می‌کند. در نتیجه، تنها گزینه قابل دسترس برای میزبانی واژه‌بست، گروه نحوی مفعولی است که در متمم فاز اول قرار دارد و واژه‌بست به‌عنوان شناسهٔ نقشی آن را برای میزبانی انتخاب می‌کند و در یک حرکت پنهان به آن الحاق می‌شود و همراه با متمم فاز اول به بخش آوایی جهت خوانش آوایی فرستاده می‌شود. در ادامه به مطالعهٔ قیدها به‌عنوان میزبان واژه‌بست‌های مطابقه در کردی اردلانی می‌پردازیم و محدودیت‌های موجود در انتخاب آن‌ها را مورد بررسی قرار می‌دهیم. با توجه به بررسی داده‌های کردی اردلانی، به نظر می‌رسد قیدها در پذیرش میزبانی واژه‌بست‌های مطابقه دارای محدودیت هستند و بسته به جایگاه نحوی‌شان می‌توانند به‌عنوان میزبان واژه‌بست انتخاب شوند. در ساخت‌های متعدی گذشته همراه با قید مقدار در کردی اردلانی، واژه‌بست مطابقه همچنان سازهٔ اول را به‌عنوان میزبان خود انتخاب می‌کند.

6. mnæɪ-ækæ-n čkek=yan sef xwærd.

خوردن سیب ۳شج=کم ۳شج-معرفه-بیچه

«بیچه‌ها کمی سیب خوردند»

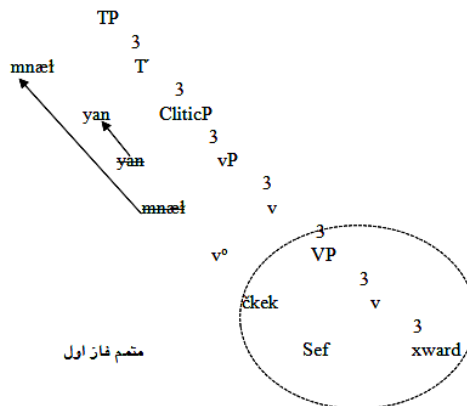

نمودار ۶: اشتقاق فاز ساخت متعدی گذشته همراه با قید در کردی اردلانی

Figure 5: Derivation of transitive construction phase with adverb in Ardalani Kurdish

همانگونه که در نمودار ۶ مشهود است قید مقدار در جایگاه مشخص‌گر گروه فعلی هسته‌ای قرار دارد و دارای دامنه محدودی^{۱۹} است؛ بدین معنا که تنها بخشی از ساخت جمله را دربر می‌گیرد و جزو عناصر فاز اول محسوب می‌شود. از طرفی این قید در محدوده متمم فاز اول قرار دارد، بنابراین همراه با متمم به بخش آوایی جهت خوانش آوایی فرستاده می‌شود. قید مقدار با حضور مفعول در جمله به‌عنوان اولین سازه در نظر گرفته می‌شود و از آنجایی که واژه‌بست‌های مطابقه در کردی اردلانی از نوع واژه‌بست جایگاه دوم هستند، بنابراین اولین سازه را جهت میزبانی انتخاب می‌کنند که در اینجا قید مقدار به‌عنوان اولین سازه گزینه مناسبی برای میزبانی واژه‌بست است. بنابراین با توجه به مثال ۶ می‌توان گفت که واژه‌بست‌های مطابقه در کردی اردلانی قیده‌های با دامنه محدود از جمله قید مقدار را به‌عنوان میزبان انتخاب می‌کنند.

درخصوص رابطه تطابق نیز می‌توان گفت که بر اساس شرط نفوذناپذیری فاز ضعیف (همان، ص. ۳۳)، متمم گروه فعلی پوسته‌ای تنها برای فاز بالاتر یعنی فاز CP غیرقابل دسترس است. از این رو تطابق بین T و فاعل جمله امکان‌پذیر است. بنابراین می‌توان گفت واژه‌بست (yan) در مثال ۶ که در جایگاه هسته قرار دارد با فاعل جمله مطابقه می‌کند و مشخصه‌های فای (شخص و شمار) فاعل را بازبینی می‌کند. از طرفی فاعل برای اقتناع مشخصه EPP به جایگاه مشخص‌گر گروه زمان حرکت می‌کند. در نتیجه، تنها گزینه قابل دسترس برای میزبانی واژه‌بست قید جمله است که در متمم فاز اول قرار دارد. بنابراین، واژه‌بست به‌عنوان شناسه نقشی در یک حرکت پنهان به قید مقدار که در محدوده گروه فعلی هسته‌ای قرار دارد و اولین گزینه قابل دسترس برای میزبانی است، الحاق می‌شود و همراه با متمم فاز اول به بخش آوایی جهت خوانش آوایی فرستاده می‌شود. در داده‌هایی که قید و مفعول هر دو در جمله حضور دارند، واژه‌بست مطابقه گروه نحوی را به‌عنوان میزبان برمی‌گزیند، درواقع می‌توان این‌گونه تبیین کرد که قید مقدار (ček) دارای دو نقش در زبان کردی اردلانی است. این قید زمانی که فعل را توصیف می‌کند در جایگاه مشخص‌گر گروه فعلی هسته‌ای است و در نبود مفعول، به‌عنوان میزبان واژه‌بست مطابقه انتخاب می‌شود و زمانی که همراه با مفعول است یک گروه نحوی را تشکیل می‌دهد. درواقع یک کمیت‌نما^{۲۰} برای اسم است و می‌تواند میزبان مناسبی برای واژه‌بست باشد، زیرا بر اساس قانون واکرناگل^{۲۱} (1892)، اولین سازه لزوماً اولین واژه نیست و می‌تواند یک گروه نحوی باشد.

7. mnæɫ-ækæ-n [čkek sef]=yan xwærd.

خوردن ۳شج=سیب کم ۳شج=معرفة-بچه

«بچه‌ها کمی سیب خوردند»

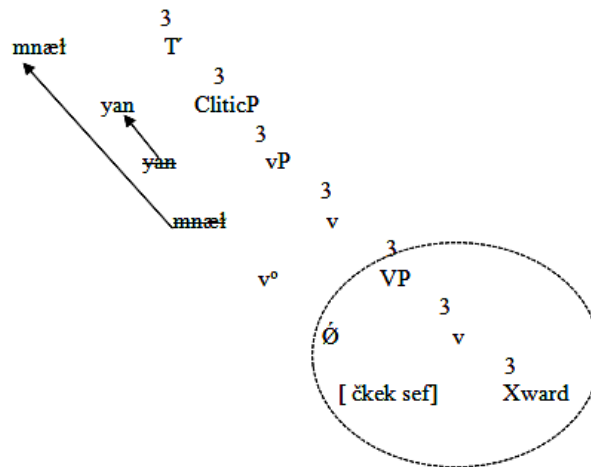

نمودار ۷: گروه نحوی، میزبان واژه‌بست در کردی اردلانی

Figure 7: Syntactic group as a clitic host in Ardalani Kurdish

با توجه به نمودار ۷ می‌توان گفت که نظریهٔ فاز توانایی تبیین داده‌های کردی اردلانی همراه با قید (دامنهٔ محدود) را دارد و جایگاه اتصال واژه‌بست مطابقه را همچنان فاز تعیین می‌کند. بر اساس شرط نفوذناپذیری فاز ضعیف (Citko, 2014, p.33)، متمم گروه فعلی پوسته‌ای تنها برای فاز بالاتر، یعنی فاز CP غیرقابل دسترس است. از این رو، تطابق بین هستهٔ زمان (واژه‌بست مطابقه) فاعل جمله امکان‌پذیر است. بنابراین، می‌توان گفت که واژه‌بست (yan) در مثال ۷ به‌عنوان هسته با فاعل جمله مطابقه می‌کند و مشخصه‌های فای (شخص و شمار) فاعل را بازبینی می‌کند. از طرفی به‌عنوان شناسه نقشی به گروه نحوی [čkek sef] که در محدودهٔ گروه فعلی هسته‌ای قرار دارد و اولین سازهٔ قابل دسترس برای میزبانی است، الحاق می‌شود و همراه با متمم فاز اول به بخش آوایی جهت خوانش آوایی فرستاده می‌شود. در ادامه به بررسی ساخت‌هایی می‌پردازیم که علاوه بر قید مقدار، دارای قید حالت هم باشند.

9.a. *mnæł-ækæ-n yæwaš čkek=yan sef xwærd.*

«بچه‌ها به آرامی کمی سیب خوردند خوردن سیب آشج=کمی آرام آشج=معرفه-بچه»

b. **mnæł-ækæ-n yæwaš=yan čkek sef xwærd.*

«بچه‌ها به آرامی کمی سیب خوردند» خوردن سیب کم آشج=آرام آشج=معرفه-بچه»

c. *mnæł-ækæ-n yæwaš čkek=yan xwærd.*

«بچه‌ها به آرامی کمی (سیب) خوردند» خوردن آشج=کم آرام آشج=معرفه-بچه»

d. **mnæł-ækæ-n yæwaš=yan sef xwærd.*

«بچه‌ها به آرامی (سیب) خوردند» خوردن سیب آشج=آرام آشج=معرفه-بچه»

e. *mnæł-ækæ-n bæ æjælæ čkek=yan xwærd.*

«بچه‌ها با عجله کمی خوردند» خوردن آشج=کم عجله با آشج=معرفه-بچه»

f. **mnæł-ækæ-n bæ æjælæ=yan čkek xwærd.*

«بچه‌ها با عجله کمی خوردند» خوردن کم آشج=عجله با آشج=معرفه-بچه»

همانگونه که در مثال ۹ مشهود است در ساخت متعدی گذشته، هم قید مقدار و هم قید حالت وجود دارد. زمانی که واژه‌بست مطابقه قیدار مقدار را به‌عنوان میزبان انتخاب کند جمله دستوری است همانند نمونه‌های (a,c,e) در مثال ۹، اما زمانی که قید حالت میزبان واژه‌بست باشد جمله غیردستوری است و همانند مثال‌های (b,d,f) در مثال ۹ ستاره‌دار می‌شود. همانگونه که پیش‌تر ذکر شد، در قیدهایی با دامنه محدود مانند قید مقدار که تنها بخشی از جمله تحت تسلط آن قرار می‌گیرد، از آن جهت که در محدوده فاز اول قرار دارد و با متمم فاز به بخش آوایی فرستاده می‌شود، جزو اولین گزینه‌ها برای میزبانی واژه‌بست مطابقه است. از طرفی واژه‌بست مطابقه به‌طور خودکار و سیستماتیک اولین سازه (که در اینجا قید مقدار است) را به‌عنوان میزبان برمی‌گزیند. درخصوص قیدهایی با دامنه گسترده^{۲۲} (Radford, 2009) مانند قید حالت که بر کل جمله تسلط دارد و کیفیت کل گزاره را تعیین می‌کند، با توجه به داده‌های فوق می‌توان گفت که، اگر

واژه‌بست قیده‌ای با دامنه گسترده مانند قید حالت را به‌عنوان میزبان انتخاب کند، جمله غیردستوری است و ستاره‌دار می‌شود. بنابراین، با بررسی داده‌های کردی اردلانی، به‌نظر می‌رسد که جایگاه قیده‌ای گسترده در خارج از فاز اول قرار دارد، زیرا به محض الحاق واژه‌بست به آن‌ها جمله غیردستوری می‌شود. در نتیجه، می‌توان گفت که قیده‌ای با دامنه گسترده همانند قید حالت در حوزه میزبان‌گزینی واژه‌بست قرار نمی‌گیرند. نمودار ۸ چگونگی اشتقاق فاز ساخت‌های گذشته همراه با قیده‌ای گسترده را در کردی اردلانی نشان می‌دهد.

10. Mnæɫ-ækaɛ-n yæwaʃ čkek=yan sef xward.

خوردن سبب آشج=کمی آرام آشج-معرفه-بچه

«بچه‌ها به آرامی کمی سبب خوردند»

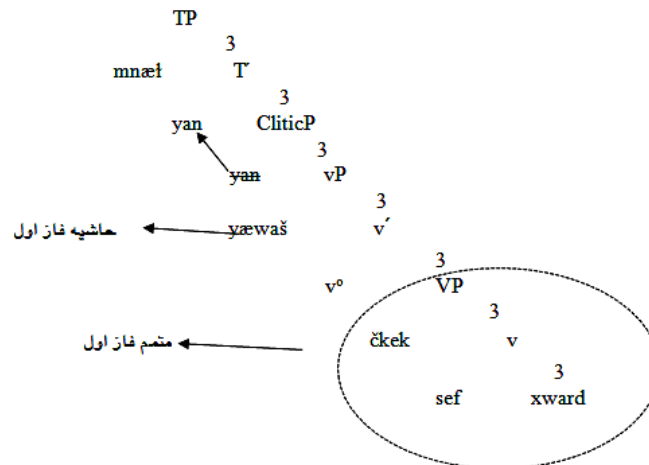

نمودار ۸: اشتقاق فاز ساخت متعدی گذشته همراه با قید گسترده در کردی اردلانی

Figure 8: Derivation of past transitive construction phase with wide scope adverbs in Ardalani Kurdish

همانگونه که در نمودار ۸ مشهود است قید حالت *yæwaʃ* که به معنی «به آرامی» است، کیفیت کل گزاره را تعیین می‌کند و بر کل بند که همان گروه فعلی پوسته‌ای است تسلط دارد. بنابراین این قید جزو قیده‌ای گسترده محسوب می‌شود که به‌نظر می‌رسد در جایگاهی خارج از متمم فاز اول

قرار دارد. بنابراین، نمی‌تواند گزینه مناسبی برای میزبانی واژه‌بست باشد و واژه‌بست به‌طور خودکار و طبیعی اولین سازه در متمم فاز را که قید مقدار است، به‌عنوان میزبان انتخاب می‌کند. اگر قید مقدار در جمله محذوف باشد، مفعول جمله به‌عنوان اولین سازه برای میزبانی واژه‌بست در نظر گرفته می‌شود.

11. Mnæt-ækaē-n yæwaš sef=yan xwærd.

«بچه‌ها به آرامی سیب خوردند» خوردن آش=سیب آرام آش=معرفة-بچه

در مثال ۱۱ از آنجایی که قید حالت در جایگاهی خارج از محدوده متمم فاز اول قرار دارد، در نتیجه جزو حوزه میزبان‌گزینی واژه‌بست نیست و واژه‌بست مطابقت نمی‌تواند آن را به‌عنوان میزبان انتخاب کند. بنابراین، مشاهده می‌کنیم که فاز عامل تعیین‌کننده جایگاه اتصال واژه‌بست به میزبان است و به محض انتقال اولین فاز به بخش آوایی، واژه‌بست مطابقت به اولین سازه موجود در آن الحاق می‌شود و همراه با متمم فاز به بخش آوایی فرستاده می‌شود.

با توجه به بررسی داده‌های فوق می‌توان گفت که در کردی اردلانی واژه‌بست‌های مطابقت در انتخاب قیده‌ها به‌عنوان میزبان دارای محدودیت جایگاه هستند. بدین معنا که اگر قید در محدوده فاز اول قرار گیرد و همراه با متمم فاز به بخش آوایی فرستاده شود، میزبان مناسبی برای واژه‌بست محسوب می‌شود. اما اگر خارج از محدوده متمم فاز اول باشد، واژه‌بست نمی‌تواند آن را به‌عنوان میزبان برگزیند و در صورت انتخاب، جمله غیردستوری و ساقط می‌شود. مانند مثال‌های ۹ (b-d-f) که در آن‌ها واژه‌بست مطابقت بر روی قید حالت تجلی یافته و باعث غیردستوری شدن جمله شده است.

۵. نتیجه

در این مقاله با مبنا قرار دادن تحلیل نظری سینتکو (2014) و بررسی اشتقاق فاز گزاره‌های تک‌مفعولی در زبان کردی اردلانی، همچنین با مطالعه حوزه میزبان‌گزینی واژه‌بست‌های مطابقت در ساخت‌های همراه با صفت و قید نتایج قابل‌توجهی به‌دست آمد. با توجه به مثال‌های ذکر شده مشاهده کردیم که میزبان‌گزینی واژه‌بست‌ها در کردی اردلانی محدود به متمم فاز اول یعنی گروه فعلی هسته‌ای است. بنابراین، عناصری که در این محدوده قرار می‌گیرند می‌توانند میزبان مناسبی

برای واژه‌بست مطابقه باشند. در بررسی ساخت‌هایی که در آن‌ها صفت و قید وجود دارد، مشاهده کردیم که هرگاه عناصر ذکرشده در محدودهٔ متمم فاز اول قرار گیرند از آن جهت که همراه با متمم فاز به بخش آوایی فرستاده می‌شوند میزبان مناسبی برای واژه‌بست مطابقه هستند، زیرا به‌طور خودکار و سیستماتیک توسط واژه‌بست انتخاب می‌شوند. همچنین در بررسی محدودیت‌های موجود در انتخاب میزبان توسط واژه‌بست دریافتیم که واژه‌بست‌های مطابقه در انتخاب قیده‌ها به‌عنوان میزبان دارای محدودیت جایگاه هستند. بدین معنا که اگر قید در محدودهٔ فاز اول قرار گیرد و همراه با متمم فاز به بخش آوایی فرستاده شود، میزبان مناسبی برای واژه‌بست محسوب می‌شود. اما اگر خارج از محدودهٔ متمم فاز اول باشد، واژه‌بست نمی‌تواند آن را به‌عنوان میزبان برگزیند و در صورت انتخاب، جمله غیردستوری خواهد بود و ساقط می‌شود. اما در انتخاب صفت به‌عنوان میزبان محدودیتی وجود ندارد و واژه‌بست مطابقه در کردی اردلانی می‌تواند صفت‌ها را که با مفعول یک گروه اسمی تشکیل می‌دهند، به‌عنوان میزبان برگزیند. بنابراین، می‌توان گفت که نظریهٔ فاز توانایی تبیین چگونگی میزبان‌گزینی واژه‌بست‌های مطابقه در کردی اردلانی را دارد و جایگاه اتصال واژه‌بست به میزبان توسط فاز تعیین می‌شود. از طرفی واژه‌بست‌های مطابقه در زبان مذکور برای انتخاب میزبان، دارای محدودیت جایگاه هستند و نمی‌توانند هر عنصری از جمله را به‌عنوان میزبان برگزینند.

۶. پی‌نوشت‌ها

1. Citko
2. Grohmann
3. Syed & Simpson
4. Geraci
5. Phase Theory, Linearization and Zig-zag movement
6. Fox & Pesetsky
7. Mahajan
8. Haig
9. Holmberg & Odden
10. Mavrogiorgos
11. Ian Roberts
12. Baker
13. Edge
14. Minimalist Inquiries

15. Strong Phase Impenetrability Condition / PIC₁
16. Weak Phase Impenetrability Condition / PIC₂
17. Functional Identity
18. Covert Movement
19. Narrow Scope
20. Quantifier
21. Wackernagel
22. Wide scope

۷. منابع

- بدخشان، ا.، کریمی، ی.، و رنجبر، ر. (۱۳۹۳). حالت‌نمایی در کردی سورانی. *زبان‌شناسی و گویش‌های خراسان*، ۲، ۱-۲۸.
- حسینی، ن. (۱۳۹۵). *توزیع واژه‌بست در زبان کردی اردلانی*. پایان‌نامه کارشناسی ارشد. دانشگاه کردستان.
- حسینی معصوم، س.م.، نجفیان، آ.، روشن، ب.، و حیدری‌زادی، ر. (۱۳۹۹). *گسترش‌پذیری پوسته فاز*
- اششاقای یک نوع فعل مرکب در زبان فارسی. *جستارهای زبانی*، ۵، ۲۸۳ - ۳۱۱.
- دبیرمقدم، م. (۱۳۹۶). *رده‌شناسی زبان‌های ایرانی*. ج ۲. تهران: سمت.
- رزادای، ع. (۱۳۹۰). *آواشناسی و دستور زبان کردی*. سنندج: کردستان.
- رنجبر، روزیتا. (۱۳۹۴). *بررسی حالت و مطابقه در کردی سورانی (بانه‌ای و سنندجی)*، رویکرد کمینه‌گرا. پایان‌نامه کارشناسی ارشد. دانشگاه علامه طباطبایی.
- رنجبر، ر. (۱۳۹۷). *تبیین حالت و مطابقه در زبان کردی*. تهران: لوح محفوظ.
- شقاقی، و. (۱۳۷۴). *واژه‌بست چیست؟ آیا در زبان فارسی چنین مفهومی وجود دارد*. در *مجموعه مقالات دانشگاه علامه طباطبایی*، ۸۳، ۱۴۱-۱۵۱.
- کریمی، ی. (۱۳۹۳). *نگاهی به میزبان‌گزینی واژه‌بست‌ها از منظر نظریه فاز*. در *مجموعه مقالات دانشگاه علامه طباطبایی*، ۳۳۲، ۱۰۲۷-۱۰۴۲.
- مزینانی، ا.، علیزاده، ع.، و شریفی، ش. (۱۳۹۵). *واژه‌بست‌های مفعولی و آرایش بنیادین واژگان در زبان فارسی*. *جستارهای زبانی*، ۵، ۴۹ - ۷۲.
- محمدابراهیمی، ز. و دانش‌پژوه، ف. (۱۳۸۷). *واژه‌بست و روابط نحوی - معنایی آن با فعل در زبان کردی (گویش سورانی)*، پژوهش‌نامه علوم انسانی، دانشگاه شهید بهشتی، ۵۸، ۱۴۵-۱۶۸.

References:

- Badakhshan, E. Karimi, Y. & Ranjbar, R. (2014). Case-marking in Kurdish (Sanadaji and Banei), *Journal of Linguistics & Khorasan Dialects*. V.2. 1-28. [In Persian].
- Baker, M. (2015). *Case: its principles and its parameters*. Cambridge University Press.
- Chomsky, N. (2000). *Minimalist inquiries: the framework*. In Martin, R., Michaels, D. & Uriagereka.
- Chomsky, N. (2001). *Derivation by Phase*. In M. Kenstowicz, *Ken Hale: A life in language* (pp. 1-54). Cambridge, MA: MIT Press.
- A Three factors in language design. *Linguistic Inquiry* 36(1): 1-22.. Chomsky, N. (2005) Chomsky, N Chomsky, N (2008). *On phases*. In Freidin, R., Otero, C. & Zubizarreta, M-L. (Eds.), *Foundational Issues in Linguistic Theory*. Cambridge, MA: MIT Press.
- Citko, B. (2014). *Phase Theory*. Cambridge University Press.
- Dabir-Moghaddm, M.(2012). Linguistic typology: An Iranian perspective, *Journal of Universal Language*, 13, 31-70.
- Dabir-Moghaddm, M. (2017). *Typology of Iranian languages*. SAMT. [In Persian].
- Dixon, R. (1994). *Ergativity*. Cambridge: Cambridge University Press.
- Grohmann, Kleanthes K. (2009). *Explorations of Phase theory: Interpretation at the interfaces*, New York: Oxford University Press.
- Holmberg, A. & Odden, D. (2004). Ergativity and role-marking in Hawrami. Paper presented at Syntax of the world's languages (SWL 1), *Leipzig*, Germany.
- Hosseini, N. (2017). *Distribution of clitics in Ardalani Kurdish*, M.A. Thesis. University of Kurdistan. [In Persian].
- Hossaini-Masasoum, S. M., Najafian, A., Rovshan, B. & Heidarizadi, R. (2020). Separability of derivational Phase edge in a Persian compound verb. *Language*

- Related Research*. 5, 283-311. [In Persian].
- Shaghaghi, V. (1995). What is Clitic? Is there such a concept in Persian. *In Proceedings of Articles of Allameh Tabatabaai University*. 83, 141-151. [In Persian].
 - Karimi, Y. (2013). Extending defective intervention effects. *The Linguistic Review* 30:1, 51-75.
 - Karimi, Y. (2014). A look at clitics host from Phase Theory perspective. *In Proceedings of Articles of Allameh Tabatabaai University*. 333, 1027-1027. [In Persian].
 - Katamba, F. (1993). *Morphology*. London: Mcmillam Press LTD.
 - Kazemi, F. Ranjbar, R. (2019). Affixation in Ardalani Kurdish based on distributed morphology, *Theory and Practice in Language Studies*,4, 459-46.
 - Mazinzni, A. Alizadeh, A. and Sharifi, Sh. (2016). Objective Clitics and basic word Arrangement in Persian. *Language Related Research*. V. 5. 49- 72.[In Persian].
 - Mohammad Ebrahimi, Z. & Daneshpajouh, F. (2008). Clitics and its syntactic-semantic relations with the verb in Kurdish language (Sorani Dialect). *Journal of Humanities*. 58, 145-168.
 - Ranjbar, R. (2015). *An investigation of case and agreement in Sorani Dialect of Kurdish (Sanandaji and Banei): A Minimalist Approach*, M.A Thesis. Allameh Tabatabaai University.[In Persian].
 - Ranjbar, R. (2018). *An explanation of case and agreement in Kurdish language*. Tehran: Lawh-Mahfouz.[In Persian].
 - Roberts, T. (2000). *Clitics and Agreement*. mitwpl@mit.edu-http://mit.edu/ mitwpl/. Cambridge: MA 02130USA.
 - Roberts I. (2010). *Agreement and head movement: clitics, incorporation, and defective goal*. London, Massachussets, MIT Press.
 - Rokhzadi, A. (2011). *Phonetics and grammar in Kurdish*, Sanandaj. Kurdistan.[In Persian].
 - Spencer, A. & Luis, A. R. (2012). *Clitic, an introduction*. Cambridge University

Press.

- Syed, S. & Simpson, A. (2017). On the DP/NP status of nominal projections in Bangla: Consequences for the theory phases. *Glossa: Journal of General Linguistic* 2(1):68. 1-24.
- Wackernagel, J. (1892). *UbereinGesetz der Indo-Germanischen Wortstellung. IndogermanischeForschungen, 1*, 333-436.
- Woolford, E. (2006). Lexical case, inherent case, and argument structure. *Linguistic Inquiry* 37, 111–130.
- Zwicky, A. (1977). *On clitics*. Bloomington: Indiana University Linguistics Club.
- Zwicky, A. & Pullum, G. (1983). Cliticization verses inflection: English n t. *Language*, 59, 502-13.
- Zwicky, A. (1985). Clitks and particles. *Language* . 61:283-305.